

Ce manuel couvre les porte-bagages arrière à disque et autres. Référez-vous à l'information spécifique pour chaque type de porte-bagages contenu dans ce manuel.

SANS ADAPTATEUR À DISQUE

Spécifications Pour Porte-Bagages Arrière

Explorer (TA2026-B, TA2029-B)
Super Tourist (TA2027-B, TA2030-B)
Super Tourist DX (TA2039-B, TA2040-B)

ADAPTATEUR À DISQUE

Spécifications Pour Porte-Bagages Arrière

Explorer (TA2035-B, TA2037-B)
Super Tourist DX (TA2036-B)

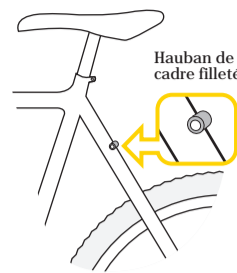
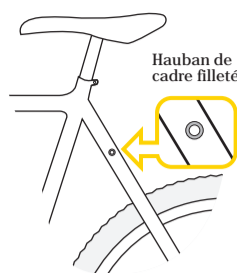

Ce porte-bagages est conçu pour s'adapter sur les vélos pourvus de filetages sur les haubans du cadre. Les bras de fixations sont conçus pour s'adapter à un grand nombre de vélos: de 26" (roues) et 14,5" (cadre) à 700C (roue) et 63 cm (cadre).

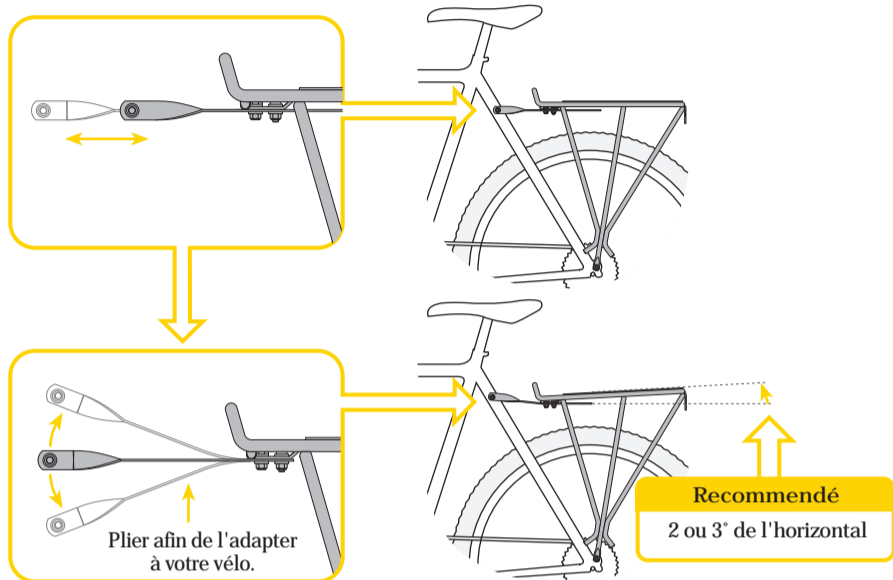

1. Attacher les bras de fixation sur l'avant du porte-bagages comme illustré. Ne pas serrer complètement à cette étape.
2. Ajuster la longueur et l'inclinaison des bras de fixation afin de les adapter au mieux à votre vélo. Ajuster le porte-bagage à l'angle désiré et resserrer toutes les visseries (angle recommandé: 2 ou 3 degrés de l'horizontal.)

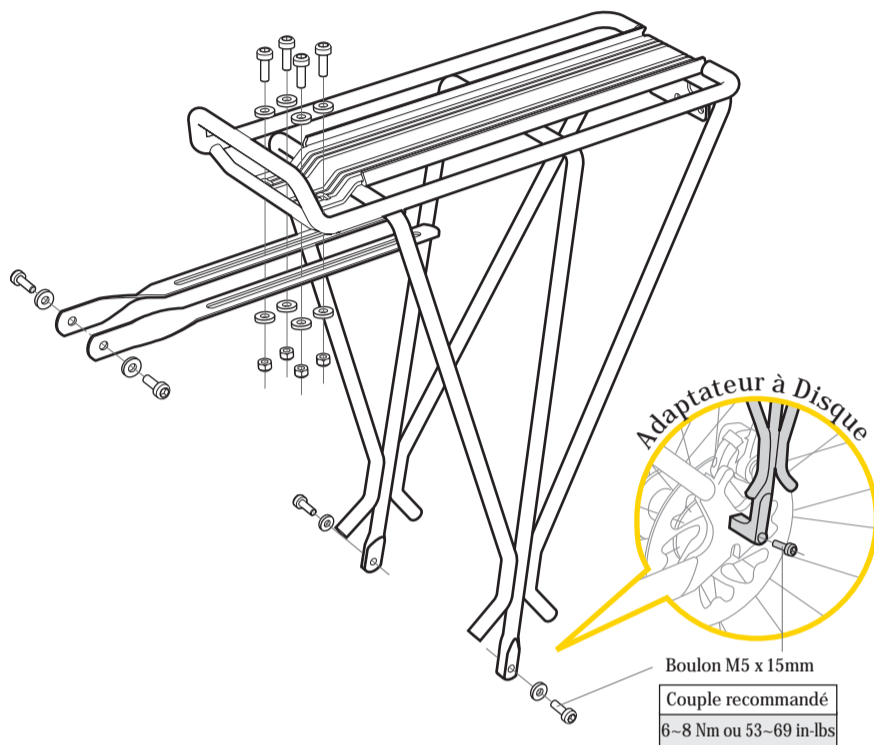

INSTALLER LE TAIL LIGHT MOUNT SUR UN PORTE-BAGAGE TOPEAK TUBULAR

Le Tail Light Mount est utilisé pour monter un éclairage arrière pourvu de trous de fixations de 80 mm (centre à centre) sur les portes-bagages Topeak Tubular ou MTX BeamRack.

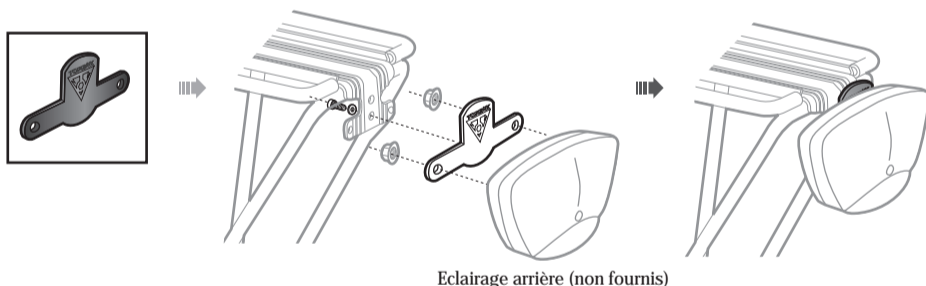

INSTALLER LE REDLITE MOUNT SUR UN PORTE-BAGAGE TOPEAK TUBULAR

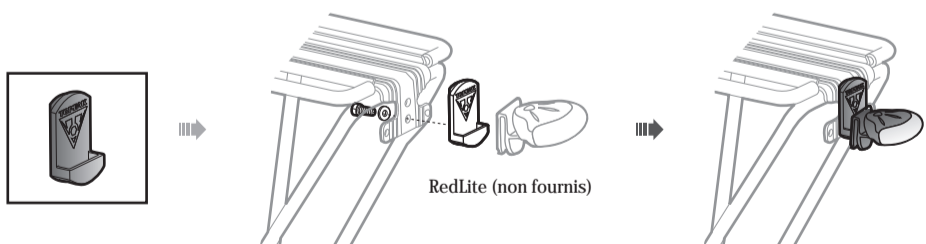

ACCESSOIRES EN OPTION

vendus séparément

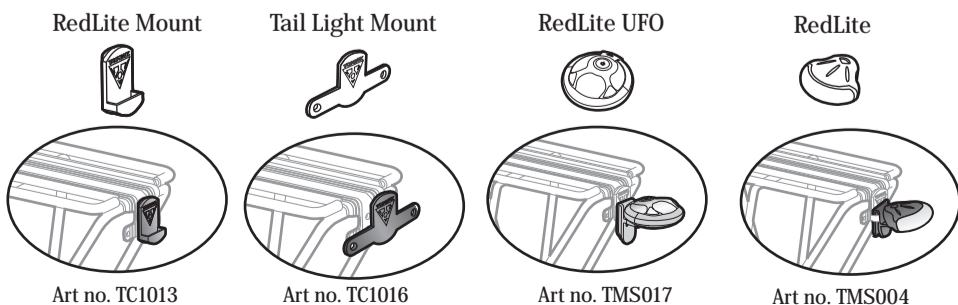

ADAPTATEUR POUR REDLITE EST INCLUS

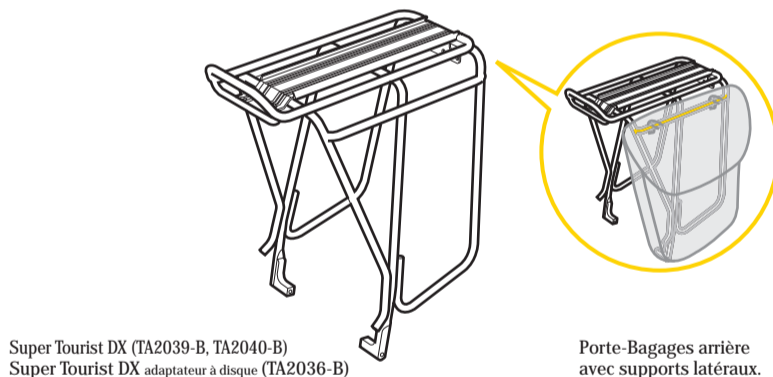

ATTENTION

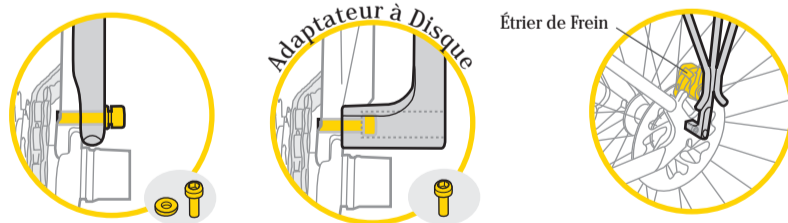

- Lors de l'installation du porte-bagages, vérifier que les boulons n'interfèrent pas avec l'étrier de frein, la chaîne ou la transmission avant de les resserrer complètement. Resserrer les boulons fermement à 6-8 Nm (53-69 in-lbs) avant de charger le porte-bagages.
- Charge maximum : 55 lbs (25 kgs).

GARANTIE

Garantie de 2 ans : Sur toutes les parties mécaniques contre tout défauts de fabrication seulement.
Réclamation de la garantie
 Pour obtenir le service de garantie, vous devez avoir votre facture d'achat originale. La garantie de tout produit ne disposant pas de sa facture d'achat commence à la date de fabrication. Toute garantie sera considérée comme nulle si le produit a été endommagé suite à un abus, une altération, une modification ou si le produit n'a pas été utilisé tel que décrit dans ce guide.
 * Certaines spécifications sont susceptibles de changer sans préavis.

Les produits Topeak sont disponibles dans les magasins spécialisés.
 Si vous avez la moindre question, contactez votre revendeur le plus proche.
 Website: www.topeak.com